

PRODUKTIFORMATIONEN

interstil
Vorhang-Garnituren



Trim

PRODUKTINFORMATIONEN

Trim

1. Profilbeschreibung

Material	Aluminium
Max. Länge	580 cm
Gewicht	422 g/m
Einsatzbereich	trockene Innenräume

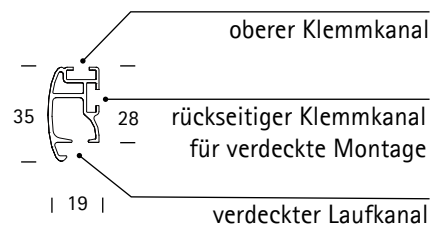

2. Auswahl Montagevarianten

Wandmontage

viele Trägerlängen im Standard
Sonderlängen möglich

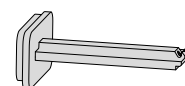

| 80/130/180 |

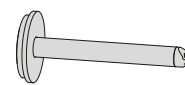

| 80/130/180/230 |

Deckenmontage

deckennah

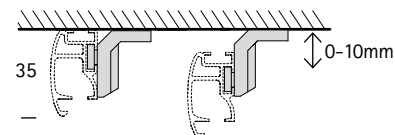

größere Abhängungen

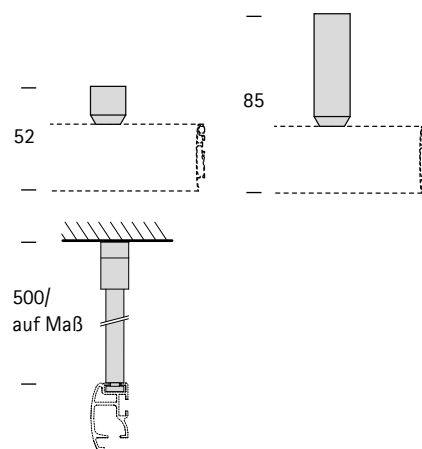

Nischenmontage

beidseitig glatter Profilschnitt
+ Wandlager

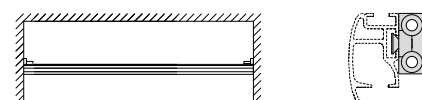

3. Auswahl Profilabschluss

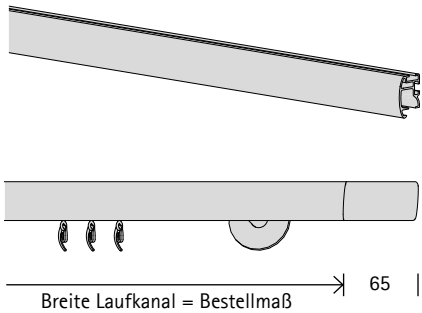

Wandanschlag

glatter Profilschnitt
ohne Endstück

mit Endstück

(siehe Foto Titelseite)

4. Vorhanggewichte/Spannweiten

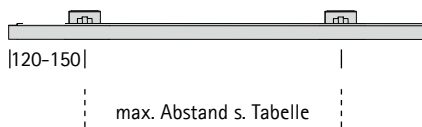

A	0,25	0,50	0,75	1,00	1,25	1,50	1,75	2,00	2,50	3,00
B	220	220	220	210	200	190	180	175	170	165
C	200	190	180	170	160	150	145	140	130	125

A. Vorhanggewicht in kg/m
(inkl. Bleiband)

B. max. Trägerabstand in cm (Wandmontage)

C. max. Trägerabstand in cm (Deckenmontage)

Berechnung Vorhanggewicht:

(Stoffgewicht x Vorhanghöhe + Bleiband) x Zugabe

Beispiel:

Stoffgewicht 80g/m²
Bleiband 50g/m

Vorhanghöhe 240 cm
Zugabe 2,0

$$(80\text{g/m}^2 \times 2,4\text{m} + 50\text{g/m}) \times 2,0 = 484\text{g/m} = 0,484\text{kg/m}$$

5. Auswahl Gleitersystem

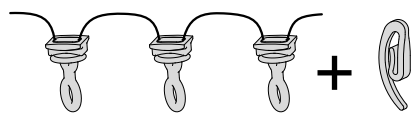

interstil Wellenvorhanggleiter mit
verdeckt laufenden Schnüren und
Zubehör



INTERSTIL-GLEITERSYSTEM

für alle Falten- und Automatikbänder

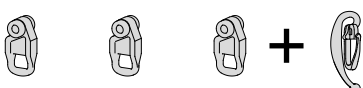

Rollen mit Öse

für besonders schwere Vorhänge



70 - Chrom



51 - Anthrazit



56 - Schwarz



72 - Nickel matt



77 - Edelstahl



79 - Aluminium



80 - Bronziert

6. Auswahl Oberfläche

7. Service

Gehrungsschnitte nach
Vorgabe



Gehrungsverbinder

Stoßverbinder für
große Spannweiten



bei Profil > 580cm

Colorservice nach
dem RAL-System

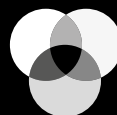

213 Farben nach RAL-Fächer K5

8. Verarbeiter

Über 3.000 Raumausstatter und Händler deutschlandweit.

www.interstil.de/fachhaendlersuche



www.interstil.de

Rückfragen/Produktmuster:

Tel. +49 5204 913660

E-mail service@interstil.de